

Conseils de pose



PAREMENT D'OUVERTURE

.....
***La qualité jusque dans le
moindre détail***

Posés en pourtour d'ouvertures ou en linteau, ces éléments de parement habillent portes et fenêtres à l'image des constructions d'autrefois.

.....



Conseils de pose – Parements D'ouverture

RECOMMANDATIONS

Nos produits en pierre reconstituée sont fabriqués à partir de granulats naturels qui peuvent, comme la pierre, présenter de légères variations de teinte en fonction des approvisionnements. L'examen de la teinte doit toujours être effectué sur produit sec. L'apparition de traces ou d'auréoles blanchâtres à la surface des produits est un phénomène naturel et techniquement inévitable que l'on peut rencontrer, dans certaines conditions de séchage, sur tout produit à base de ciment. Ces efflorescences n'altèrent en rien la qualité du produit et s'atténuent avec le temps.

En cas de constat de défaut sur l'aspect des produits, une réclamation doit être impérativement faite avant la pose des parements d'ouverture. Pour rappel, la garantie se limite au remplacement des produits reconnus défectueux, à l'exclusion d'éventuels frais de pose ou de dépose.

Les éléments de parement d'ouverture Weser permettent de réaliser un appareillage façon pierre de taille réhaussant le pourtour de fenêtres et portes. Fournis en 6 éléments individuels, pour être collés et agrafés en façade, leur agencement autorise l'habillage de baies de toutes les dimensions.

La réalisation de ce chantier nécessite l'utilisation de mortier-colle **C2S1EXT** et de mortier de jointoiement à sélectionner en portant une attention à sa teinte.

Chaque élément est fourni avec un système de fixation mécanique à cheviller et à visser dans le mur.

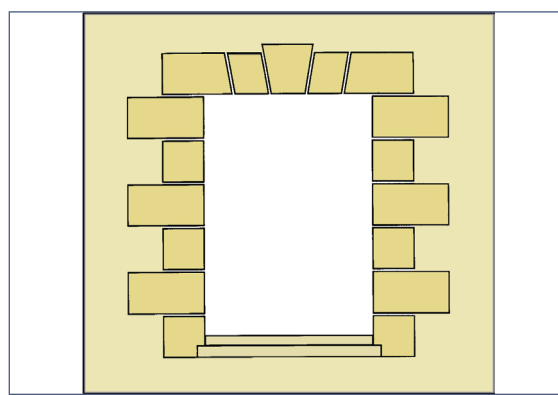

ÉLÉMENTS DE PAREMENT

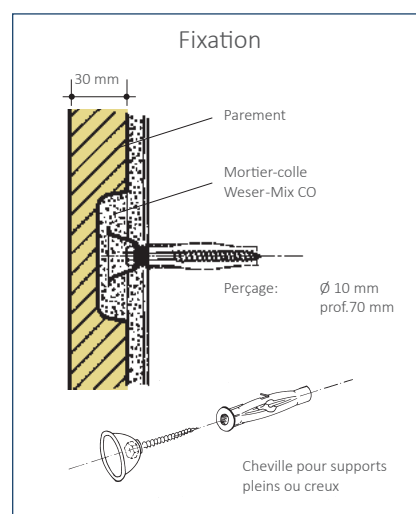
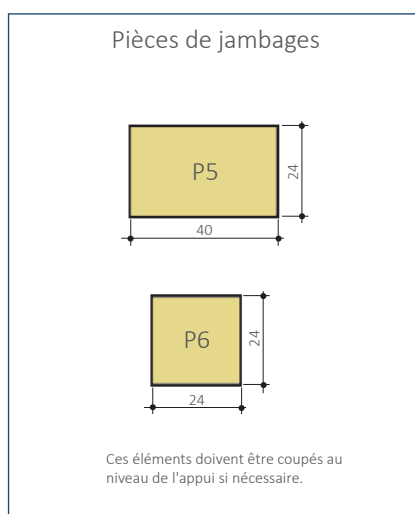
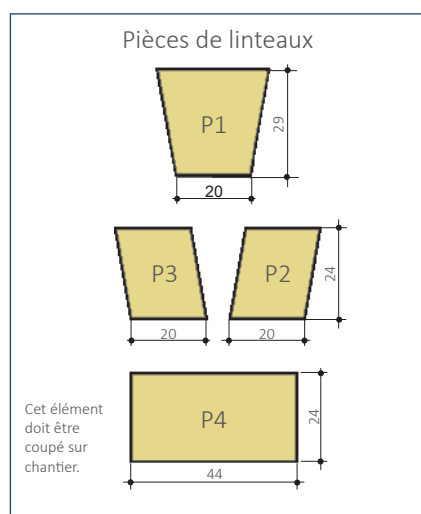

Les éléments P6 peuvent être remplacés par des éléments P5 pour réaliser des jambages droits.

Conseils de pose – Parements D'ouverture

SUPPORTS ADMISSIBLES

Les éléments se posent sur une maçonnerie neuve ou en rénovation. Dans ce dernier cas, il est impératif de s'assurer de la qualité du support avant collage en supprimant la totalité des vieux enduits. Les supports admissibles doivent garantir leur fonction d'étanchéité vis à vis de la pénétration de l'eau :

- Maçonnerie conforme au DTU 20.1, sur laquelle il est indispensable d'appliquer à la brosse, en deux couches, un enduit mince d'imperméabilité.

CALEPINAGE DE LINTEAU

Le bord inférieur des éléments de linteau ainsi que le bord côté ouverture des éléments de jambage devront être alignés avec l'enduit fini en tableau. Tous les éléments seront posés avec des joints de 10 mm. Pour respecter cet espacement utiliser des cales/entretoises adaptées (plastique conseillé). Si les espaceurs sont insérés perpendiculairement au joint, ils peuvent plus facilement être retirés - avec délicatesse - pour être réutilisés une fois que la colle est sèche. Il est également important de vérifier l'alignement avec un niveau à bulle.

Les positions des trous pour les chevilles de fixation seront alignées sur un trait d'axe :

- En linteau, à 12 cm du bord supérieur du tableau fini.
- En jambage, à 12 cm et 20 cm du bord vertical du tableau fini.

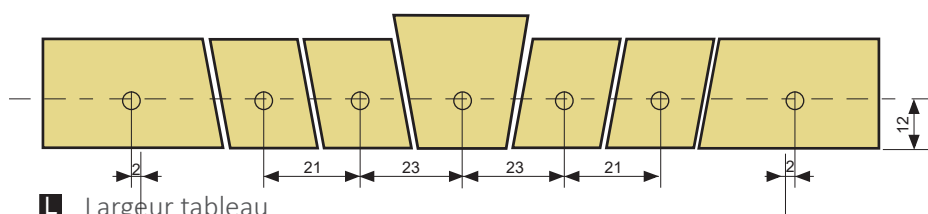

L Largeur tableau

X Position de la coupe parallèle à P1 à réaliser

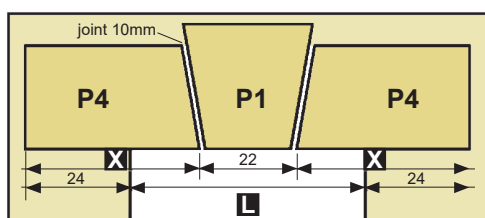

Linteau 40-60

L	X
40	33 cm
60	43 cm

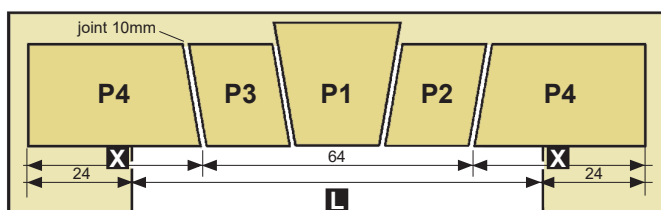

Linteau 80-100

L	X
80	32 cm
90	37 cm
100	42 cm

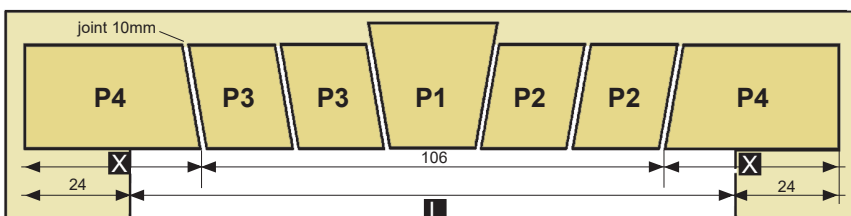

Linteau 120-140

L	X
120	31 cm
130	36 cm
140	41 cm

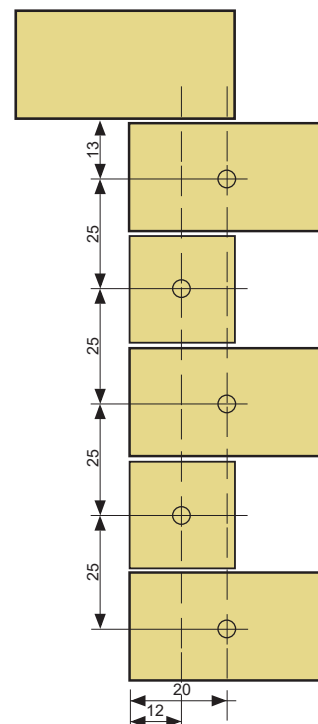

Conseils de pose – Parements D'ouverture

CALEPINAGE DE JAMBAGES

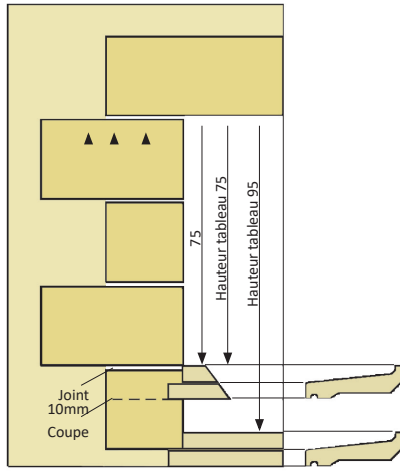

Jambage 75-95

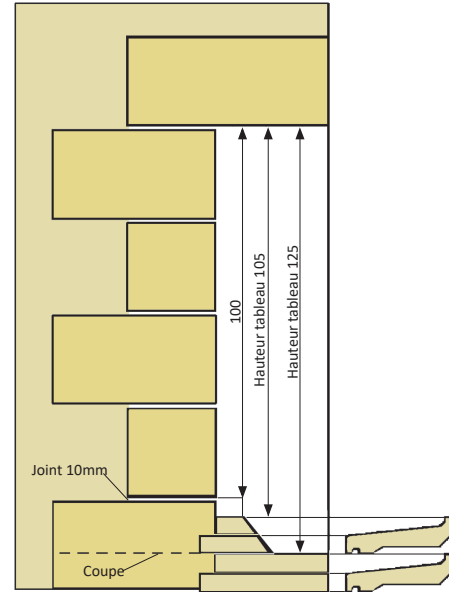

Jambage 105-125

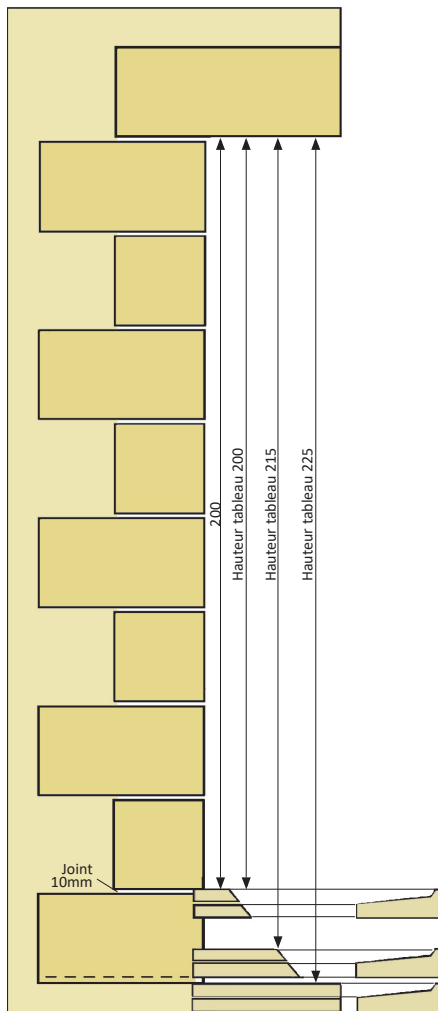

Jambage 200-225

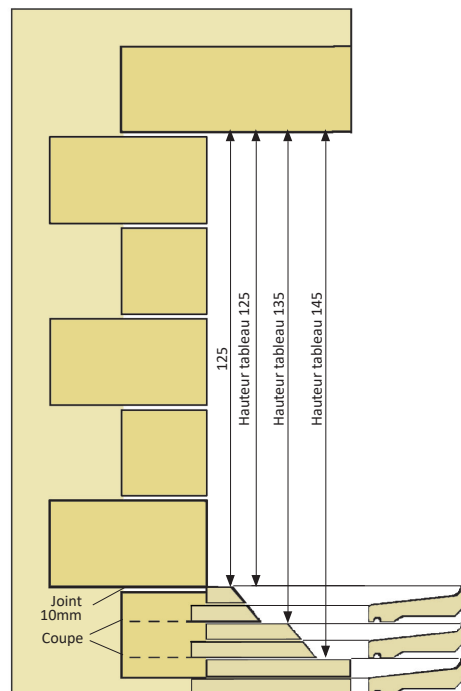

Jambage 125-145

Conseils de pose – Parements D'ouverture

COUPES

Les éléments du parement se coupent aisément au disque à béton.

- Les éléments d'extrémité de linteau P4 doivent être coupés (cote **X**) en fonction de la largeur du tableau. Pour tracer le trait de coupe, il suffit d'utiliser un élément intermédiaire P2 pour obtenir le bon angle.
- Les éléments inférieurs des jambages doivent être coupés à la demande au niveau de l'appui.



N'OUBLIEZ PAS DE VOUS PROTÉGER !

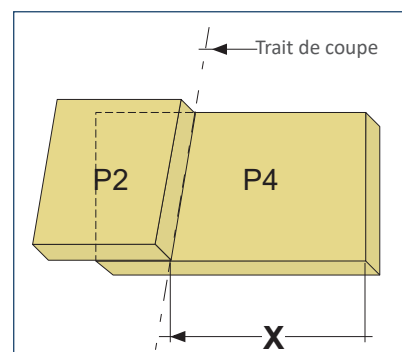

COLLAGE ET AGRAFAGE

Pour l'alignement des plaquettes, poser une règle au niveau du bord supérieur du tableau fini et au niveau de chacun des bords verticaux du tableau fini.

Il est conseillé de respecter l'ordre de collage suivant :

- Coller les éléments de linteau avant les jambages.
- En linteau, coller la clé, puis les éléments intermédiaires, pour terminer par les éléments d'extrémité.
- En jambage, coller l'avant-dernière pièce du bas, dont la cote est précisée à la page précédente, puis coller les autres éléments en montant. Finir en collant l'élément du bas qui sera coupé en fonction de la position de l'appui.

Après avoir percé le support avec un foret de 10mm, mettre en place la cheville et la coupelle, puis la remplir de mortier colle **C2S1EXT**. Procéder à un double encollage sur le mur et sur la plaquette. Prendre soin de remplir la réservation circulaire de l'élément de parement. Régler l'épaisseur avec une taloche crantée pour obtenir une épaisseur de colle de 5 mm environ. Venir appliquer la plaquette en exerçant une forte pression et en vérifiant à la règle l'alignement en façade.

JOINTOIEMENT

Réaliser les joints à l'aide de mortier de jointoiment, après la pose des éléments de parement.

Avant jointoiment, il est important de protéger le pourtour des joints par un ruban adhésif ou, de préférence, l'ensemble du parement par un film adhésif à découper au niveau des joints.

En cas de projection nettoyer immédiatement à l'eau claire.

Conseils de pose – Parements D'ouverture

COMMANDES

Les éléments de parement d'ouverture sont disponibles sous forme d'**ensembles complets** (y compris les éléments de fixation mécanique). Ces ensembles portent les références :

Linteau complet		Paire de Jambages complètes	
Pour largeur tableau de :	Réf. article :	Tableau de :	Réf. article :
40-60 cm	LINTPO4060B/P	75-95 cm	JAMBPO7595B/P
80-100 cm	LINTPO80100B/P	105-115 cm	JAMBPO105115B/P
120-140 cm	LINTPO120140B/P	125-145 cm	JAMBPO125145B/P
		200-225 cm	JAMBPO200225B/P

Note: B = Blanc Cassé T= Ton Pierre

Pour les autres dimensions, des **éléments supplémentaires** peuvent être commandés séparément :

Linteaux	
Pour largeur tableau de :	Utiliser par ouverture
150 à 180 cm	1 Linteau 120-140 + 1 élément P2 + 1 élément P3
190 à 230 cm	1 Linteau 120-140 + 2 élément P2 + 2 élément P3
240 à 270 cm	1 Linteau 120-140 + 3 élément P2 + 3 élément P3

Note: B = Blanc Cassé T= Ton Pierre

Jambages	
Pour hauteur tableau de	Utiliser par ouverture
155 à 165 cm	1 Jambage 125-145 + 2 élément P5
175 à 195 cm	1 Jambage 125-145 + 2 élément P5 + 2 élément P6

Note: B = Blanc Cassé T= Ton Pierre

Références des éléments "P" supplémentaires	
P2	POP1B/P
P3	POP2BD/P
P5	POP3BG/P
P6	POP4B/P

Note: B = Blanc Cassé T= Ton Pierre

Conseils de pose – Parements D'ouverture

PROTECTION

WESER-PRO TRA : Protecteur de la pierre reconstituée.

Après la réalisation du parement et lorsque les éléments sont secs, **il est impératif d'appliquer sur l'ensemble de l'ouvrage un produit de protection : WESER-PRO TRA.** Il diminue très fortement la pénétration de l'eau dans les produits et par conséquent, l'apparition d'efflorescences. Ainsi, il limite le développement des micro-organismes, l'incrustation des salissures et facilite le nettoyage des surfaces.

- Ne pas appliquer Weser-Pro TRA par temps de pluie, car le produit serait entraîné par le ruissellement, et en dessous de 10°C.
- Appliquer Weser-Pro TRA en une couche à la brosse, au pinceau ou au pulvérisateur.
- Éviter d'appliquer une quantité trop importante et veiller à ce que l'application soit régulière.

Lire attentivement l'étiquette sur le bidon.



Conditionnement : Bidon de 5 litres.

ENTRETIEN

Tout comme la pierre naturelle, les parements en pierre reconstituée doivent être régulièrement nettoyés et entretenus si l'on veut conserver leur aspect d'origine. Fabriqués à partir de matériaux naturels, il est normal qu'ils se patinent avec le temps.

Ne jamais utiliser un nettoyeur haute pression qui agresse la surface du parement.

WESER-NET EF : Nettoyeur d'efflorescences.

De rares apparitions de traces ou d'auréoles blanchâtres à la surface des produits est un phénomène naturel et techniquement inévitable que l'on peut rencontrer, dans certaines conditions de séchage, sur tout produit à base de ciment. Ces efflorescences n'altèrent en rien la qualité du produit et s'atténuent avec le temps. Pour réduire ces efflorescences, Weser propose le Weser NET Anti-Efflorescence (WNEF). Ce produit dissout les efflorescences.

- Diluer 1 volume de Weser-Net EF avec 2 à 4 volumes d'eau selon les cas.
- **Toujours introduire le produit dans l'eau et pas l'inverse.**
- Température d'application : entre 8 et 25°C
- Appliquer uniformément à la brosse ou au pinceau sur la surface à traiter en prenant soin de ne laisser aucune partie à découvert (ne pas pulvériser).
- Laisser agir 30 secondes à 2 minutes et rincer abondamment au jet d'eau jusqu'à disparition complète de la mousse.
- Ne pas laisser le produit sécher. Garder la surface mouillée jusqu'au rinçage complet pour éviter de voir apparaître de nouvelles efflorescences.
- En cas d'efflorescences importantes, appliquer le produit à une concentration plus élevée.
- Toute trace de produit doit être éliminée par rinçage
- Réaliser un essai sur une surface limitée avant de traiter l'ensemble de l'ouvrage.

Lire attentivement l'étiquette sur le bidon.

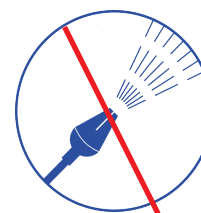

Conditionnement : Bidon de 5 litres.

