

Parement d'ouverture

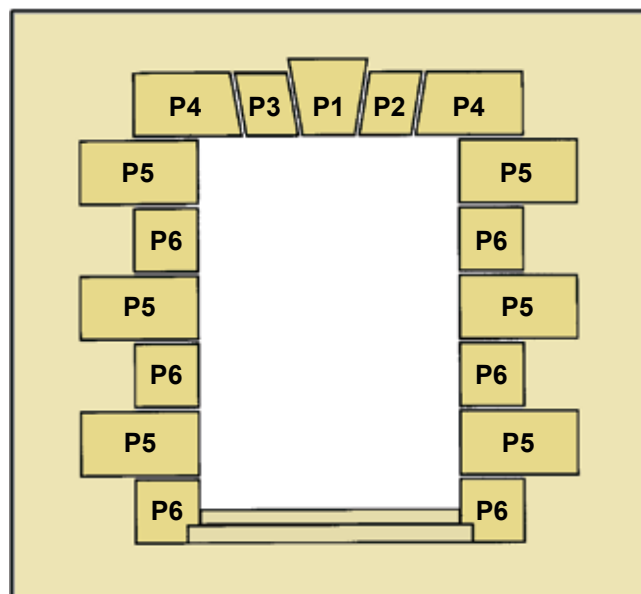

Les éléments de parement d'ouverture Weser permettent de réaliser un appareillage façon pierre de taille réhaussant le pourtour de fenêtres et portes. Fournis en 6 éléments individuels, pour être collés et agrafés en façade, leur agencement autorise l'habillage de baies de toutes les dimensions.

- Les éléments de parement d'ouverture Weser existent en ton pierre et en blanc cassé.
- Chaque élément est fourni avec un système de fixation mécanique à cheviller et à visser dans le mur.
- Les éléments doivent être collés à l'aide de mortier-colle Weser-Mix CO.
- Les joints seront réalisés au mortier Weser-Mix JL.
- Les pièces d'extrémité de linteau et de bas de jambage nécessitent d'être recoupées sur chantier.
- Les éléments P6 peuvent être remplacés par des éléments P5 pour réaliser des jambages droits.



Éléments de parement

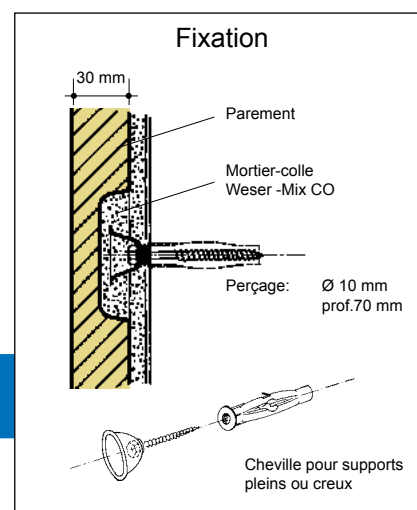
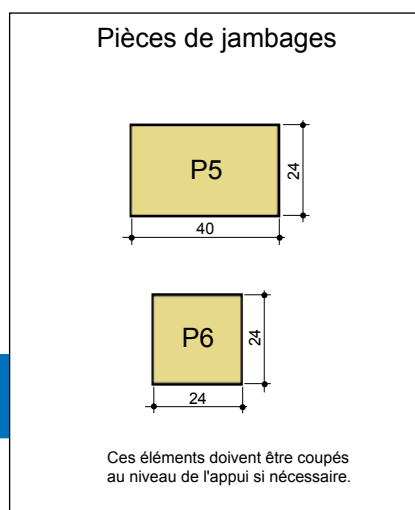
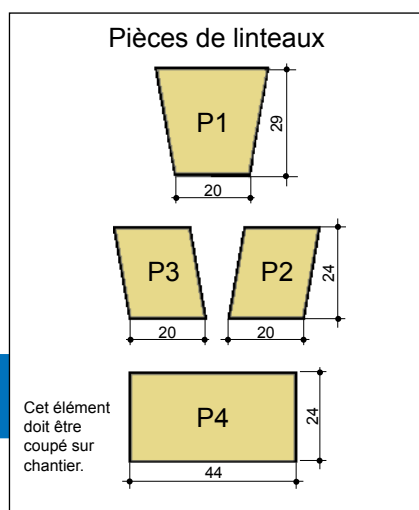

4.252

Supports admissibles

Les éléments se posent sur une maçonnerie neuve ou en rénovation. Dans ce dernier cas, il est impératif de s'assurer de la qualité du support avant collage en supprimant la totalité des vieux enduits.

Les supports admissibles doivent garantir leur fonction d'étanchéité vis à vis de la pénétration de l'eau :

- Maçonnerie conforme au DTU 20.1, sur laquelle il est indispensable d'appliquer à la brosse, en deux couches, un enduit mince d'imperméabilité type Trapcofuge, Sika Fondation ou similaire.

- Béton banché conforme au DTU 23.1.

Calepinage

Le bord inférieur des éléments de linteau ainsi que le bord côté ouverture des éléments de jambage devront être alignés avec l'enduit fini en tableau. Tous les éléments seront posés avec des joints de 10 mm.

Les positions des trous pour les chevilles de fixation seront alignées sur un trait d'axe :

- En linteau, à 12 cm du bord supérieur du tableau fini.
- En jambage, à 12 cm et 20 cm du bord vertical du tableau fini.

Les perçages sur ces traits d'axe seront réalisés selon les cotes précisées aux dessins ci-dessous.

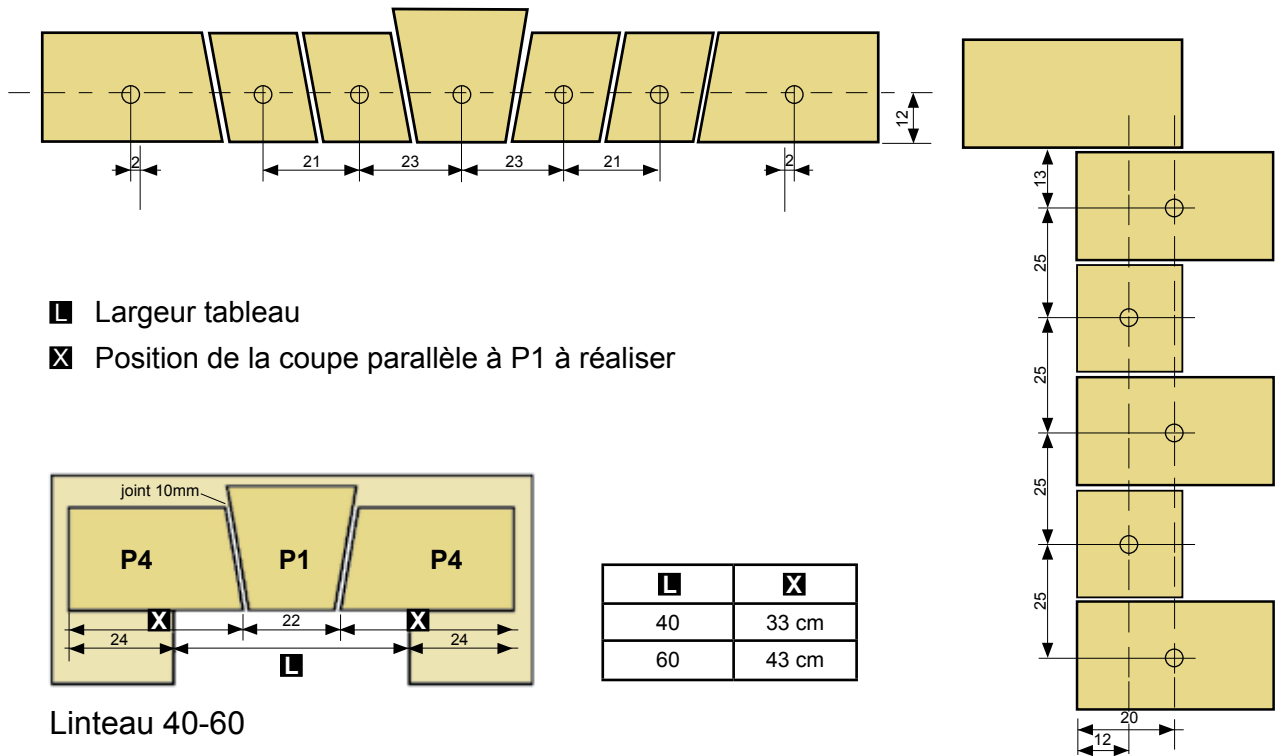

Linteau 40-60

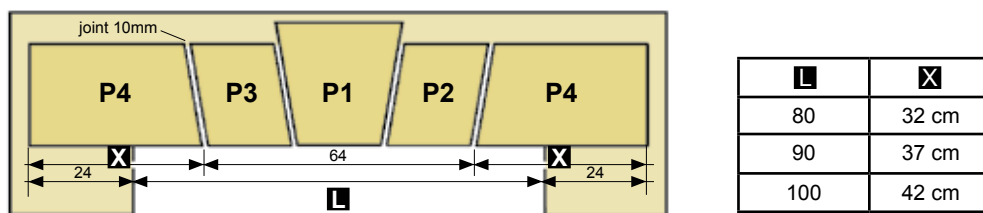

Linteau 80-100

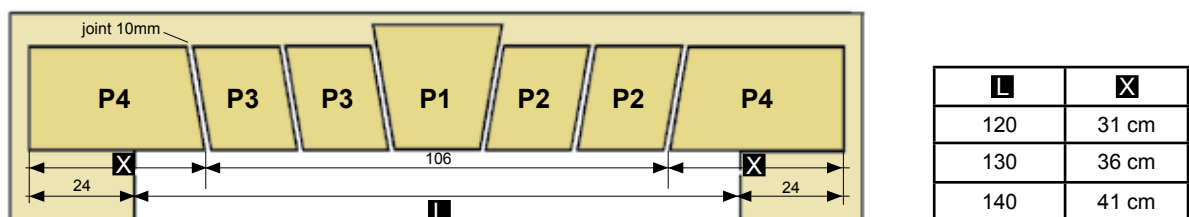

Linteau 120-140

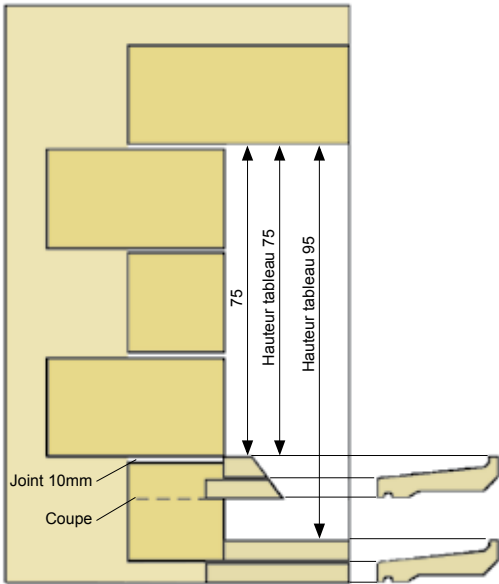

Jambage 75-95

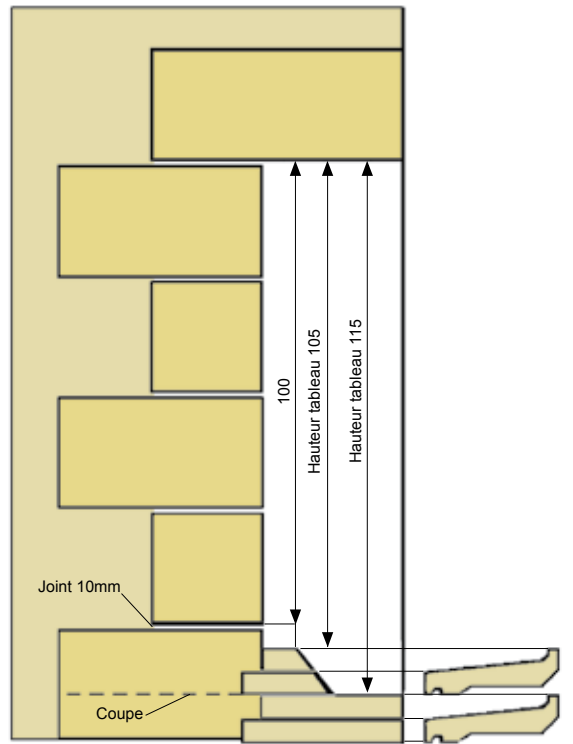

Jambage 105-115

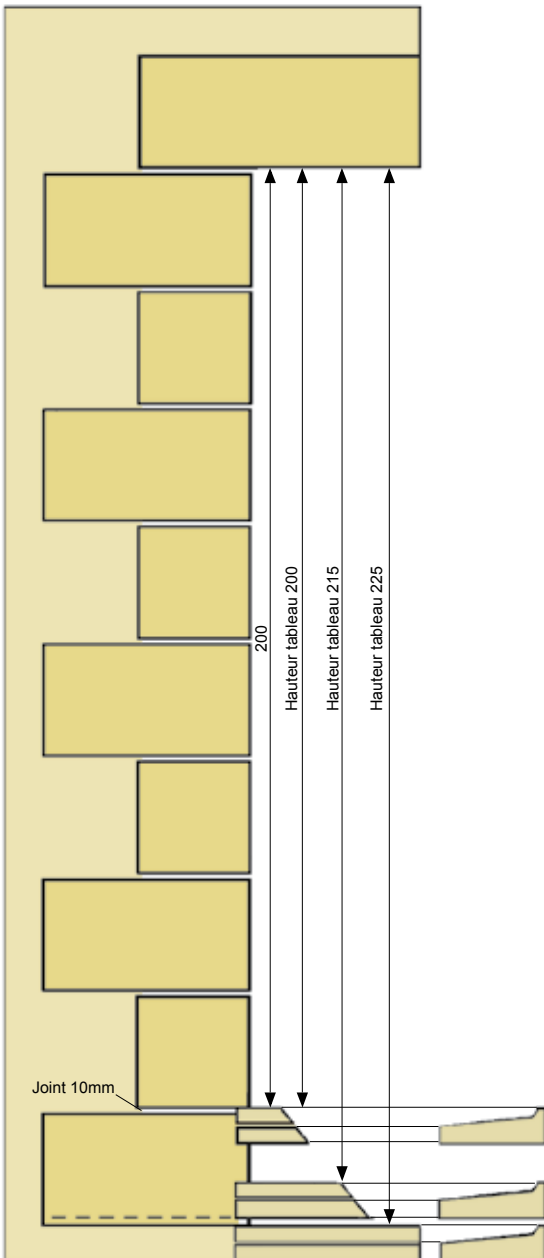

Jambage 200-225

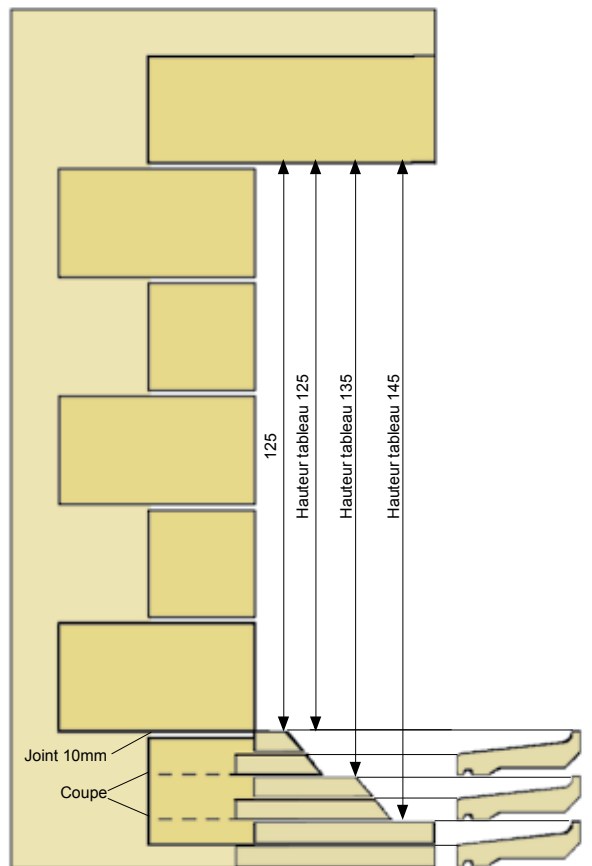

Jambage 125-145

Coupes

Les éléments du parement se coupent aisément au disque à béton.

- Les éléments d'extrémité de linteau P4 doivent être coupés (cote **X**) en fonction de la largeur du tableau. Pour tracer le trait de coupe, il suffit d'utiliser un élément intermédiaire P2 pour obtenir le bon angle.

- Les éléments inférieurs des jambages doivent être coupés à la demande au niveau de l'appui.

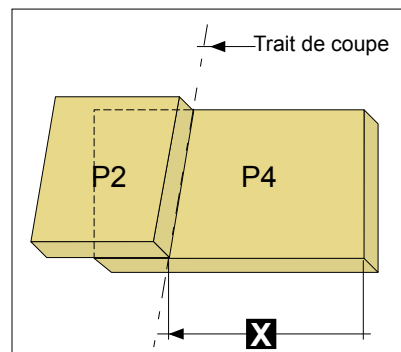

Collage et agrafage

Pour l'alignement des plaquettes, poser une règle au niveau du bord supérieur du tableau fini et au niveau de chacun des bords verticaux du tableau fini.

Il est conseillé de respecter l'ordre de collage suivant :

- Coller les éléments de linteau avant les jambages.

- En linteau, coller la clé, puis les éléments intermédiaires, pour terminer par les éléments d'extrémité.

- En jambage, coller l'avant-dernière pièce du bas, dont la cote est précisée à la page précédente, puis coller les autres éléments en montant. Finir en collant l'élément du bas qui sera coupé en fonction de la position de l'appui.

Après avoir percé le support avec un foret de 10mm, mettre en place la cheville et la coupelle, puis la remplir de mortier-colle Weser-Mix CO.

Procéder à un double encollage en appliquant le mortier-colle Weser-Mix CO sur le mur et sur la plaquette. Prendre soin de remplir la réservation circulaire de l'élément de parement. Régler l'épaisseur avec une taloche crantée pour obtenir une épaisseur de colle de 5 mm environ. Venir appliquer la plaquette en exerçant une forte pression et en vérifiant à la règle l'alignement en façade.

Jointoiement

Réaliser les joints à l'aide de mortier Weser-Mix JL, après la pose des éléments de parement.

Avant jointoiement, il est important de protéger le pourtour des joints par un ruban adhésif ou, de préférence, l'ensemble du parement par un film adhésif à découper au niveau des joints.

En cas de projection nettoyer immédiatement à l'eau claire.

Commandes

Les éléments de parement d'ouverture sont disponibles sous forme d'ensembles complets (y compris les éléments de fixation mécanique). Ces ensembles portent les références :

LINT 40-60	JAMB 45-95
LINT 80-100	JAMB 105-125
LINT 120-140	JAMB 125-145
	JAMB 200-225

Nota: La référence JAMB regroupe l'ensemble des éléments pour réaliser les 2 jambages d'une ouverture.

Pour les autres dimensions, des éléments supplémentaires peuvent être commandés séparément :

Pour largeur tableau de	Utiliser par ouverture
150 à 180	1 LINT 120-140 + 1 P2 + 1 P3
190 à 230	1 LINT 120-140 + 2 P2 + 2 P3
240 à 270	1 LINT 120-140 + 3 P2 + 3 P3

Pour hauteur tableau de	Utiliser par ouverture
155 à 165	1 JAMB 125-145 + 2 P5
175 à 195	1 JAMB 125-145 + 2 P5 + 2 P6



WESER S.A.S

F. 37130 Mazières-de-Touraine

Tél. 02 47 96 23 23

Fax 02 47 96 44 69

Internet : www.weser.fr



Weser se réserve le droit de modifier ses produits sans préavis.